

# Schlüter®-KERDI-BOARD

## Ilustrowany cennik KB 20

Polska · Ważny od 1 stycznia 2020



2020



## Schlüter®-KERDI-BOARD: uniwersalne podłoże pod płytki

Wiele podłoży w nowych budynkach lub obiektach remontowanych nie nadaje się pod płytki, szczególnie w obszarach wilgotnych. Wymagają one często daleko idących robót dodatkowych i specjalnych przedsięwzięć izolacyjnych. Dzięki Schlüter-KERDI-BOARD możliwe jest bardzo łatwe przygotowanie podłoża pod układanie płytek – czy to w przypadku ścian murowanych, konstrukcji szkieletowych z drewna czy metalu lub podłoża mieszanych jak również w obiektach remontowanych. I nie tylko to: materiał nadaje się doskonale do budowy ścianek działowych, półek lub wszelkiego rodzaju obudowań.

- ✓ Uszczelnienie zespolone do stosowania w budownictwie zgodne z abP
- ✓ Europejska aprobatą jako uszczelnienie zespolone ze znakiem CE
- ✓ Wodoszczelne i odporne na temperaturę
- ✓ Paroizolacyjne
- ✓ Termoizolacyjne
- ✓ O niewielkiej emisji
- ✓ Bez cementu / bez włókien szklanych
- ✓ Równe, stabilne wymiarowo i sztywne
- ✓ Łatwe i bezpyłowe przycinanie (nożykiem)
- ✓ Nadrukowana siatka do przycinania
- ✓ Powierzchnia włókniny do zakotwienia w zaprawie cienkowarstwowej
- ✓ Lekkie i dlatego łatwe w transporcie
- ✓ Możliwe do stosowania na każdym podłożu
- ✓ Przyjemne w dotyku

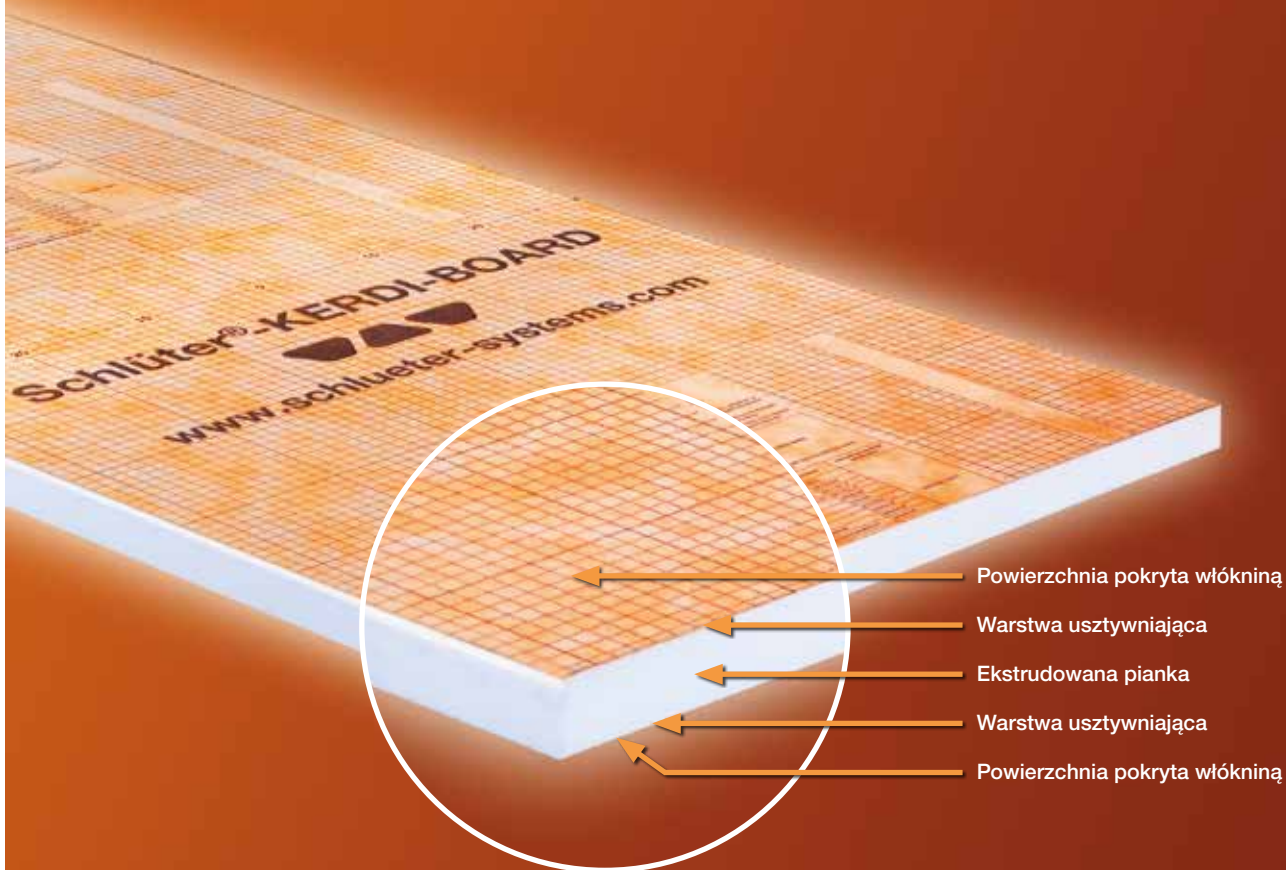



## Schlüter®-KERDI-BOARD

Schlüter-KERDI-BOARD jest uniwersalnym podłożem pod płytki do wszelkiego rodzaju ścian, także jako uszczelnienie zespolone. Schlüter-KERDI-BOARD nadaje się także do stosowania jako podłoże pod masy szpachlowe i zaprawy tynkowe.

(Opis techniczny produktu 12.1)

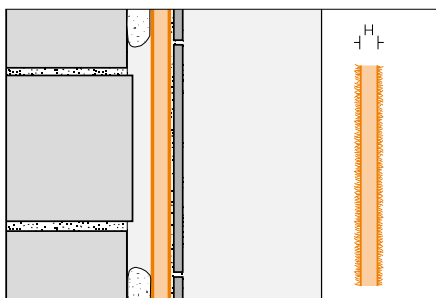

Schlüter®-KERDI-BOARD			
płyta do układania			
H (mm)	62,5 x 260 cm = 1,62 m <sup>2</sup> nr art.	€/ m <sup>2</sup>	PL (szt.)
5	KB 5 625 2600	<b>29,81</b>	140
9	KB 9 625 2600	<b>31,25</b>	80
12,5	KB 12 625 2600	<b>32,73</b>	60
19	KB 19 625 2600	<b>34,17</b>	42
28	KB 28 625 2600	<b>37,98</b>	28
38	KB 38 625 2600	<b>42,66</b>	21
50	KB 50 625 2600	<b>47,92</b>	15

Schlüter®-KERDI-BOARD		
palety mieszane		
Zawartość palety	L = 2,60 m nr art.	€/ szt
20 x 5 mm, 20 x 9 mm, 20 x 12,5 mm, 12 x 19 mm	KB 2600 MP1	<b>3703,14</b>
8 x 28 mm, 6 x 38 mm, 6 x 50 mm	KB 2600 MP2	<b>1372,58</b>
10 x 5 mm, 10 x 9 mm, 10 x 12,5 mm, 6 x 19 mm, 4 x 28 mm, 3 x 38 mm, 3 x 50 mm	KB 2600 MP3	<b>2537,85</b>

Schlüter®-KERDI-BOARD			
płyta do układania			
H (mm)	62,5 x 125 cm = 0,78 m <sup>2</sup> nr art.	€/ m <sup>2</sup>	PL (szt.)
5	KB 5 625 1250	<b>29,81</b>	140
9	KB 9 625 1250	<b>31,25</b>	80
12,5	KB 12 625 1250	<b>32,73</b>	60
19	KB 19 625 1250	<b>34,17</b>	42
28	KB 28 625 1250	<b>37,98</b>	28
38	KB 38 625 1250	<b>42,66</b>	21
50	KB 50 625 1250	<b>47,92</b>	15

Schlüter®-KERDI-BOARD		
palety mieszane		
Zawartość palety	L = 1,25 m nr art.	€/ szt
20 x 5 mm, 20 x 9 mm, 20 x 12,5 mm, 12 x 19 mm	KB 1250 MP1	<b>1782,99</b>
8 x 28 mm, 6 x 38 mm, 6 x 50 mm	KB 1250 MP2	<b>660,86</b>
10 x 5 mm, 10 x 9 mm, 10 x 12,5 mm, 6 x 19 mm, 4 x 28 mm, 3 x 38 mm, 3 x 50 mm	KB 1250 MP3	<b>1221,94</b>

### Wymiary i dane o opakowaniu Schlüter®-KERDI-BOARD

Grubości płyt	5 mm	9 mm	12,5 mm	19 mm	28 mm	38 mm	50 mm
Jednostki opakowań	10 płyt	10 płyt	10 płyt	6 płyt	4 płyty	3 płyty	3 płyty
Zawartość palety	14 jednostek 140 płyt	8 jednostek 80 płyt	6 jednostek 60 płyt	7 jednostek 42 płyty	7 jednostek 28 płyt	7 jednostek 21 płyt	5 jednostek 15 płyt
<b>Format 125 x 62,5 cm</b>							
m <sup>2</sup> / paletę	109,20	62,40	46,80	32,76	21,84	16,38	11,70
kg / płytę	0,64	0,77	0,79	0,94	1,20	1,44	1,75
<b>Format 260 x 62,5 cm</b>							
m <sup>2</sup> / paletę	226,80	129,60	97,20	68,04	45,36	34,02	24,30
kg / płytę	1,34	1,60	1,65	1,95	2,50	3,00	3,65



### Schlüter®-KERDI-BOARD-NLT

Schlüter-KERDI-BOARD-NLT to prefabrykowane zestawy do nisz KERDI-BOARD w technologii LIPROTEC-LED Plug & Play. Służą one do wykonywania podświetlanych nisz i półek we wszelkiego rodzaju ścianach. W połączeniu z systemem uszczelniającym Schlüter-KERDI nisze mogą być wykonane jako uszczelnienie zespolone. Nisze są dostępne w różnych rozmiarach i barwach światła. Oświetlenie prostokątnych nisz może znajdować się wzdłuż dłuższej lub krótszej krawędzi. Moduł LED można umieścić na przedniej krawędzi, w środku lub na tylnej ścianie, na której układane będą płytki. W zestawie są dostarczane wszystkie elementy wymagane do montażu, takie jak kable i zasilacz oraz manszeta uszczelniająca. W celu zwiększenia wygody użytkowania zalecamy wykorzystanie wyłącznika światła w instalacji budynku. Dostępny do oddzielnego zamówienia sterownik Bluetooth do oświetlenia RGB+B można znaleźć w naszym ilustrowanym cenniku LIPROTEC na stronie 16. (Opis techniczny produktu 12.2)

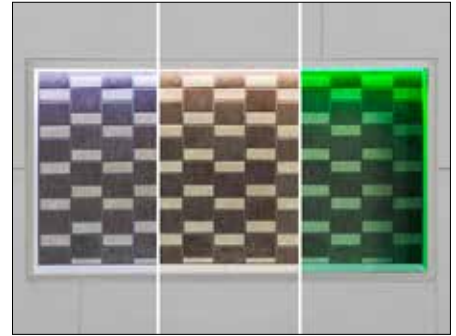

### ZESTAWY DO NISZ PLUG & PLAY BC / BN / RGB+B

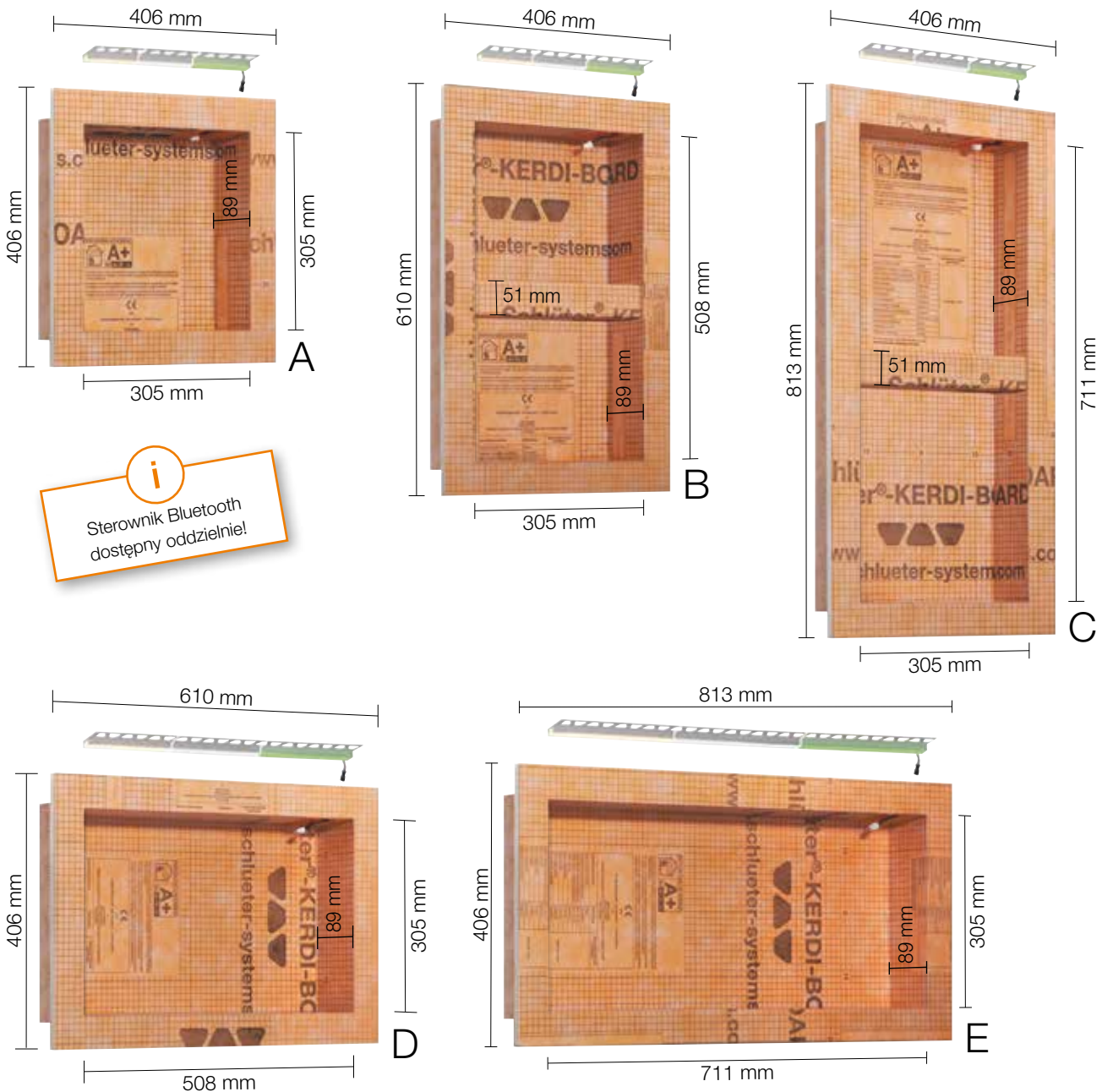



### Schlüter®-KERDI-BOARD-NLT

prefabrykowane zestawy do nisz z oświetleniem LED w technologii Plug & Play

	B x H x T (mm)	Barwa światła	nr art.	€/ kpl.	PL (kpl.)
A	305 x 305 x 89	barwa biała ciepła	KB 12 NL TP1 AE 1	<b>240,00</b>	20
		barwa biała neutralna	KB 12 NL TP1 AE 2	<b>240,00</b>	20
		RGB i biała	KB 12 NL TP1 AE 9	<b>270,00</b>	20
B	305 x 508 x 89	barwa biała ciepła	KB 12 NL TP2 AE 1	<b>270,00</b>	20
		barwa biała neutralna	KB 12 NL TP2 AE 2	<b>270,00</b>	20
		RGB i biała	KB 12 NL TP2 AE 9	<b>300,00</b>	20
C	305 x 711 x 89	barwa biała ciepła	KB 12 NL TP3 AE 1	<b>310,00</b>	20
		barwa biała neutralna	KB 12 NL TP3 AE 2	<b>310,00</b>	20
		RGB i biała	KB 12 NL TP3 AE 9	<b>340,00</b>	20
D	508 x 305 x 89	barwa biała ciepła	KB 12 NL TP4 AE 1	<b>295,00</b>	20
		barwa biała neutralna	KB 12 NL TP4 AE 2	<b>295,00</b>	20
		RGB i biała	KB 12 NL TP4 AE 9	<b>310,00</b>	20
E	711 x 305 x 89	barwa biała ciepła	KB 12 NL TP5 AE 1	<b>360,00</b>	20
		barwa biała neutralna	KB 12 NL TP5 AE 2	<b>360,00</b>	20
		RGB i biała	KB 12 NL TP5 AE 9	<b>375,00</b>	20

**Wskazówka:** Wymiary dotyczą wewnętrznych powierzchni. Jako pierwszy wymiar podano oświetloną długość.

**Zawartość zestawu:**



**i** Szczegółowe informacje o Schlüter®-KERDI-BOARD-NLT można znaleźć w naszym ilustrowanym cenniku LIPROTEC na stronach 8-9.



## Schlüter®-KERDI-BOARD-N

Schlüter-KERDI-BOARD-N są prefabrykowanymi elementami montażowymi z KERDI-BOARD do wykonywania nisz i półek w obszarze ścian wszelkiego rodzaju. W połączeniu z systemem uszczelniającym Schlüter-KERDI nische te mogą być wykonane jako uszczelnienie zespolone. Nische są dostępne w różnych rozmiarach i barwach światła. Prostokątne nische mogą być w zależności od potrzeb wbudowywane pionowo lub poziomo. Półki pośrednie w obu większych niszach można montować na dowolnej wysokości, a w razie potrzeby można z nich zrezygnować, np. w przypadku szerokich poziomych nisz. Wszystkie nische dostarczane są z prefabrykowaną manszetą.  
(Opis techniczny produktu 12.1)



## NISZE KERDI-BOARD

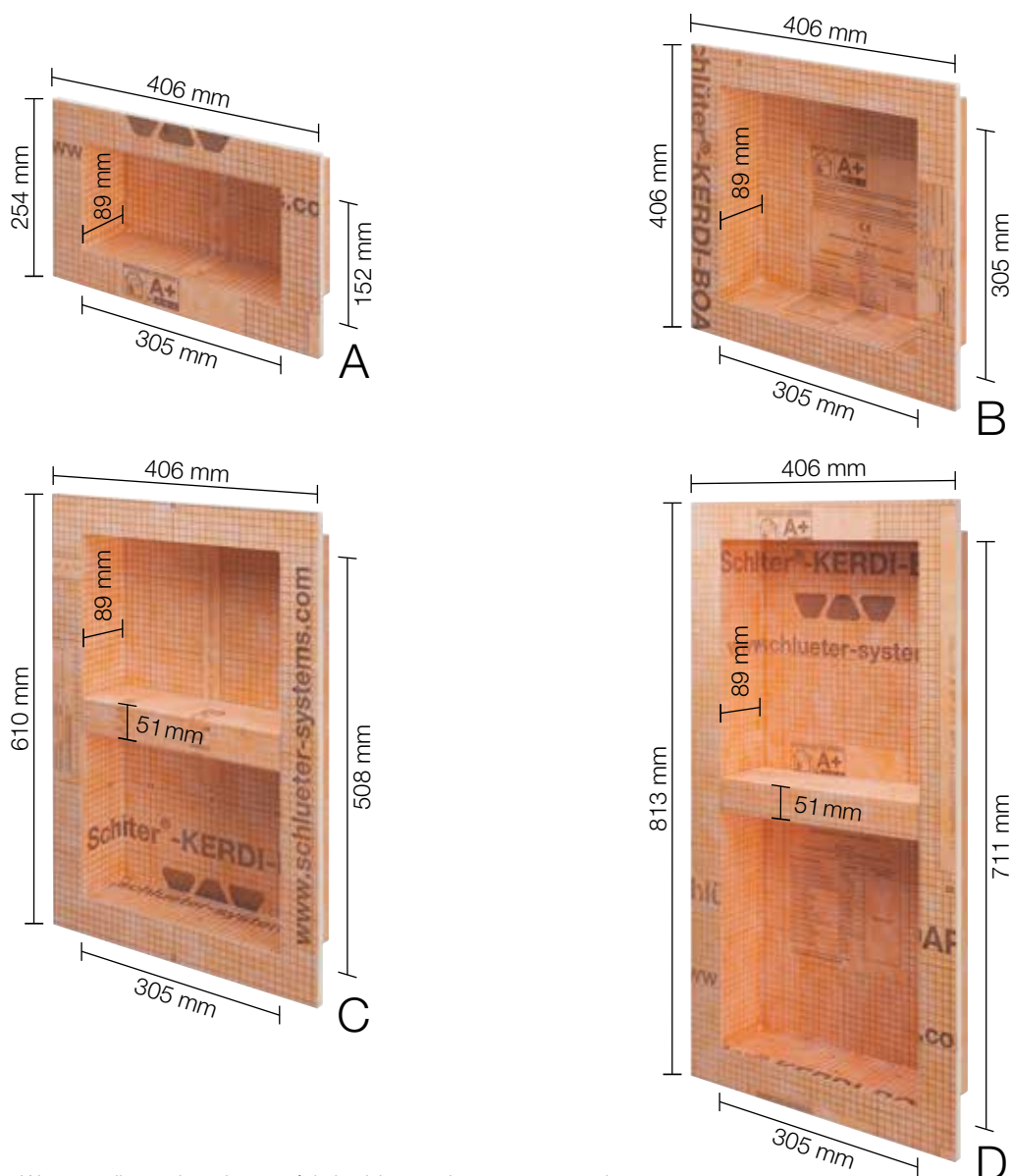

**Wskazówka:** W przypadku podanych wartości chodzi o wymiary zewnętrzne niszy.



### Schlüter®-KERDI-BOARD-N

prefabrykowane nisze

	B x H x T (mm)	Grubość płyt (mm)	Półka pośrednia	nr art.	€ / szt	PL (szt.)
A	305 x 152 x 89	12,5	-	KB 12 N 305 152 A	<b>53,42</b>	20
B	305 x 305 x 89	12,5	-	KB 12 N 305 305 A	<b>66,84</b>	20
C	305 x 508 x 89	12,5	1	KB 12 N 305 508 A1	<b>98,82</b>	20
D	305 x 711 x 89	12,5	1	KB 12 N 305 711 A1	<b>133,71</b>	20



## Schlüter®-SHELF-N

Schlüter-SHELF-N są prostokątnymi półkami do stosowania w prefabrykowanych niszach Schlüter-KERDI-BOARD-N. Są one dostępne we wzorach FLORAL i CURVE, odpowiednio w wykonaniach materiałowych stal nierdzewna szczotkowana lub aluminium z wysokiej jakości powłoką proszkową TRENDLINE. Z dopasowanymi wymiarami wbudowywane są one w trakcie układania płytek jako półki w niszach KERDI-BOARD-N.



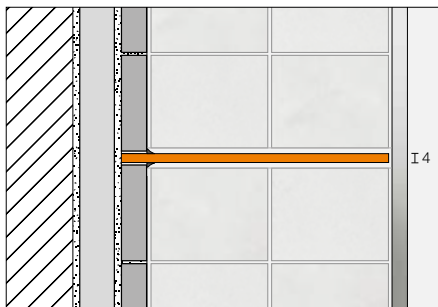

(Opis techniczny produktu 17.1)



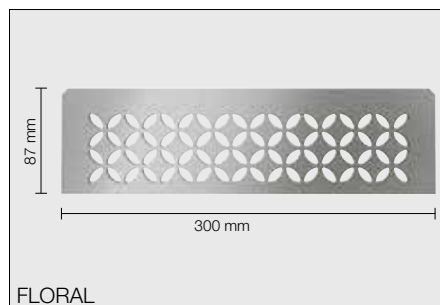



Schlüter®-SHELF-N-S1		
półka, wzór FLORAL, stal nierdzewna szczotkowana		
nr art.	€ / szt	P (szt.)
SN S1 D5 EB	<b>89,61</b>	10

Schlüter®-SHELF-N-S1		
półka, wzór CURVE, stal nierdzewna szczotkowana		
nr art.	€ / szt	P (szt.)
SN S1 D6 EB	<b>83,53</b>	10



Schlüter®-SHELF-N-S1		
półka, wzór FLORAL, aluminium powłoka strukturalna		
nr art.	€ / szt	P (szt.)
 SN S1 D5 MBW	<b>64,80</b>	10
 SN S1 D5 MGS	<b>64,80</b>	10
 SN S1 D5 TSBG	<b>70,88</b>	10
 SN S1 D5 TSC	<b>70,88</b>	10
SN S1 D5 TSDA	<b>70,88</b>	10
SN S1 D5 TSI	<b>70,88</b>	10
 SN S1 D5 TSOB	<b>70,88</b>	10
SN S1 D5 TSSG	<b>70,88</b>	10

Schlüter®-SHELF-N-S1		
półka, wzór CURVE, aluminium powłoka strukturalna		
nr art.	€ / szt	P (szt.)
 SN S1 D6 MBW	<b>55,69</b>	10
 SN S1 D6 MGS	<b>55,69</b>	10
 SN S1 D6 TSBG	<b>60,75</b>	10
 SN S1 D6 TSC	<b>60,75</b>	10
SN S1 D6 TSDA	<b>60,75</b>	10
SN S1 D6 TSI	<b>60,75</b>	10
 SN S1 D6 TSOB	<b>60,75</b>	10
SN S1 D6 TSSG	<b>60,75</b>	10

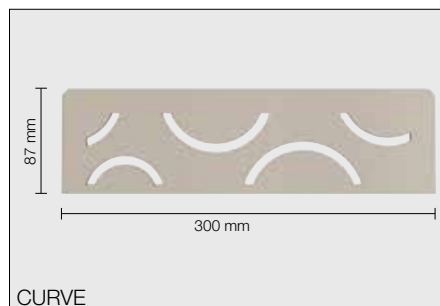

### Wskazówka:

Dalsze produkty Schlüter-SHELF można znaleźć w ilustrowanym cenniku PS od strony 174.







### Schlüter®-KERDI-BOARD-V

Schlüter-KERDI-BOARD-V jest płytą konstrukcyjną i do układania z pionowymi nacięciami do wykonywania zaokrąglonych powierzchni.

(Opis techniczny produktu 12.1)

#### Schlüter®-KERDI-BOARD-V

plyta do układania z pionowymi nacięciami

H (mm)	62,5 x 260 cm = 1,62 m <sup>2</sup> nr art.	€ / m <sup>2</sup>	PL (szt.)
9	KB 9 625 2600 V	39,67	80
12,5	KB 12 625 2600 V	41,14	60
19	KB 19 625 2600 V	42,60	42
28	KB 28 625 2600 V	46,39	28
38	KB 38 625 2600 V	51,06	21
50	KB 50 625 2600 V	56,33	15

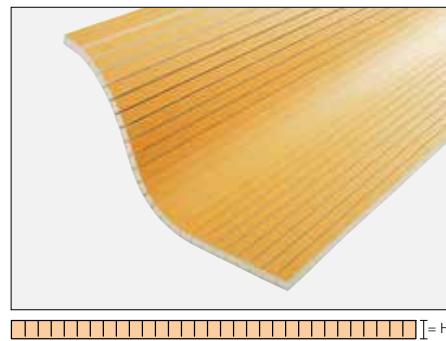

### Schlüter®-KERDI-BOARD-E

Schlüter-KERDI-BOARD-E jest elementem kątowym do wykonywania naroży lub obudowy rur.

(Opis techniczny produktu 12.1)

#### Schlüter®-KERDI-BOARD-E

element kątowy 260 x 62,5 cm

H (mm)	31 x 31 cm nr art.	€ / szt	PL (szt.)
12,5	KB 12 625 2600 E	72,11	60
19	KB 19 625 2600 E	74,45	42
28	KB 28 625 2600 E	80,63	28

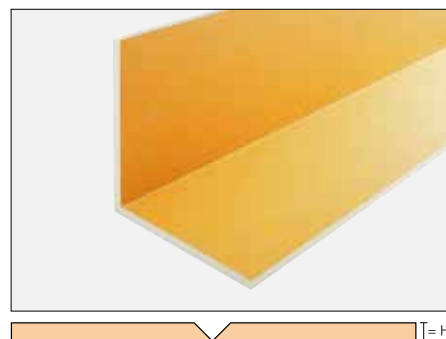

#### Schlüter®-KERDI-BOARD-E/-U

opakowanie mieszane obudowy rur / elementy kątowe

Zawartość palety	L = 2,60 m nr art.	€ / szt
2 x KB 19 625 2600 E 2 x KB 19 625 2600 U 20 2 x KB 19 625 2600 U 30	KB RK 2600 MP1	522,62

### Schlüter®-KERDI-BOARD-U

Schlüter-KERDI-BOARD-U jest elementem ceowym do wykonywania obudowy rur.

(Opis techniczny produktu 12.1)

#### Schlüter®-KERDI-BOARD-U

element ceowy 260 x 62,5 cm

H (mm)	21 x 20 x 21 cm nr art.	€ / szt	PL (szt.)
19	KB 19 625 2600 U 20	93,44	42

#### Schlüter®-KERDI-BOARD-U

element ceowy 260 x 62,5 cm

H (mm)	16 x 30 x 16 cm nr art.	€ / szt	PL (szt.)
19	KB 19 625 2600 U 30	93,44	42

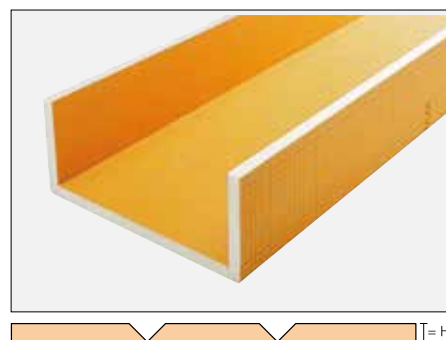

#### Schlüter®-KERDI-BOARD-E/-U

opakowanie mieszane obudowy rur / elementy kątowe

Zawartość palety	L = 2,60 m nr art.	€ / szt
2 x KB 19 625 2600 E 2 x KB 19 625 2600 U 20 2 x KB 19 625 2600 U 30	KB RK 2600 MP1	522,62



## Schlüter®-KERDI-KEBA

Schlüter-KERDI-KEBA są taśmami uszczelniającymi z polietylenu obustronnie pokrytymi włókniną. Nadają się one do uszczelnienia połączeń na styk i połączeń pomiędzy ścianą a posadzką. (Opis techniczny produktu 8.1)

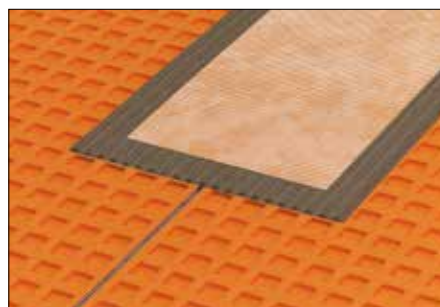
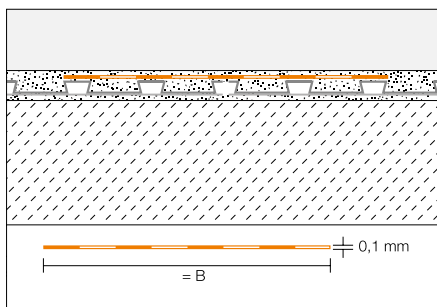

Schlüter®-KERDI-KEBA			
polietylen w rolce			
B (mm)	rolka = 30 m nr art.	€/m	PL (rolka)
85	KEBA 100 / 85	2,25	280
125	KEBA 100 / 125	3,38	210
150	KEBA 100 / 150	3,57	175
185	KEBA 100 / 185	4,63	140
250	KEBA 100 / 250	5,99	105

Schlüter®-KERDI-KEBA/5M			
polietylen w rolce			
B (mm)	rolka = 5 m nr art.	€/m	P (rolka)
85	KEBA 100 / 85 / 5M	3,17	10
125	KEBA 100 / 125 / 5M	4,22	10
150	KEBA 100 / 150 / 5M	4,53	10
185	KEBA 100 / 185 / 5M	5,51	10
250	KEBA 100 / 250 / 5M	6,92	10

## Schlüter®-KERDI-COLL-L

Schlüter-KERDI-COLL-L jest dwuskładnikowym klejem uszczelniającym na bazie dyspersji akrylowej nie zawierającej rozpuszczalników i cementowego proszku reaktywnego. Nadaje się w klejeniu i uszczelnieniu zakładów pasm Schlüter-KERDI. Poza tym za pomocą KERDI-COLL-L wykonywać można szczelne klejenie w miejscu styku i przyłączenia taśm uszczelniających Schlüter-KERDI-KEBA na uszczelnieniach zespolonych za pomocą odpowiednich produktów systemowych Schlüter-Systems jak również profili brzegowych Schlüter-BARA. (Opis techniczny produktu 8.4)

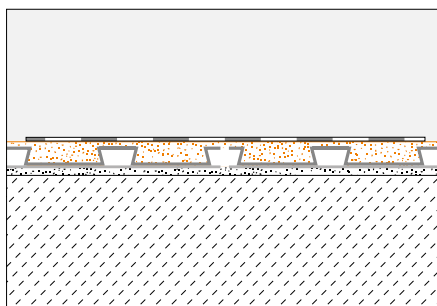

Schlüter®-KERDI-COLL-L			
dwuskładnikowy klej uszczelniający			
Ciężar (kg)	nr art.	€/kg	PL (szt.)
1,85	KERDI-COLL-L 185	11,04	110
4,25	KERDI-COLL-L	9,08	75

## Schlüter®-KERDI-BOARD-ZW

Schlüter-KERDI-BOARD-ZW jest kątownikiem ze stali nierdzewnej 30 x 30 mm z dwoma perforowanymi ramionami. Służy on do mocowania i wzmacniania konstrukcji z płyt Schlüter-KERDI-BOARD. Mocowanie w zależności od potrzeb wkrętami lub na zaprawie cienkowarstwowej. (Opis techniczny produktu 12.1)

Schlüter®-KERDI-BOARD-ZW			
profil ze stali nierdzewnej 30 x 30 mm			
L (cm)	nr art.	€/szt	KV (szt.)
15	KB ZW 30 E/15	1,34	120

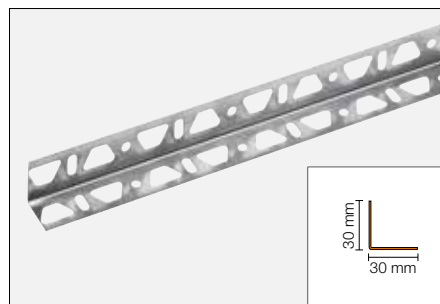

Schlüter®-KERDI-BOARD-ZW			
profil ze stali nierdzewnej 30 x 30 mm			
L (cm)	nr art.	€/m	KV (szt.)
250	KB ZW 30 E	7,99	120



### Schlüter®-KERDI-BOARD-ZC

Schlüter-KERDI-BOARD-ZC jest profilem w kształcie ceownika ze szrotkowanej stali nierdzewnej z perforacją jednego ramienia. Nadaje się on w szczególności do wykończenia roboczych blatów kuchennych, umywalek i tym podobnych elementów.

(Opis techniczny produktu 12.1)

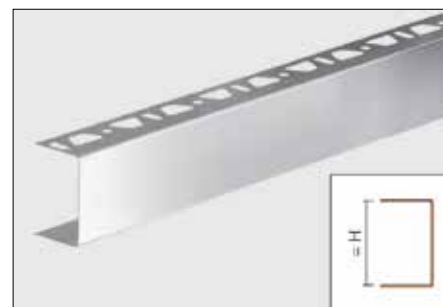

Schlüter®-KERDI-BOARD-ZC			
ceownik, perforacja jednego ramienia, stal nierdzewna V2A szrotkowana			
H (mm)	L = 2,50 m nr art.	€/ m	KV (szt.)
38	KB ZC 38 EB	<b>18,94</b>	40
50	KB ZC 50 EB	<b>20,69</b>	40

Schlüter®-KERDI-BOARD-Z/V			
łącznik ze stali nierdzewnej V2A szrotkowanej			
H (mm)	nr art.	€/ szt	P (szt.)
38	V/KB Z 38 EB	<b>5,39</b>	50
50	V/KB Z 50 EB	<b>5,39</b>	50

Schlüter®-KERDI-BOARD-ZI/V			
nakładka do styków wewnętrznych, stal nierdzewna V2A szrotkowana			
H (mm)	nr art.	€/ szt	P (szt.)
38	V/KB ZI 38 E	<b>3,33</b>	50
50	V/KB ZI 50 E	<b>3,33</b>	50

Schlüter®-KERDI-BOARD-ZC/E			
narożnik, perforacja jednego ramienia, stal nierdzewna V2A szrotkowana			
H (mm)	nr art.	€/ szt	P (szt.)
38	E/KB ZC 38 EB	<b>17,05</b>	10
50	E/KB ZC 50 EB	<b>17,05</b>	10



KERDI-BOARD-ZC/E



KERDI-BOARD-Z/V



KERDI-BOARD-ZI/V

### Schlüter®-KERDI-BOARD-ZA

Schlüter-KERDI-BOARD-ZA jest profilem w kształcie ceownika ze szrotkowanej stali nierdzewnej z perforacją dwóch ramion. Nadaje się on w szczególności do wykończenia krawędzi ścianek działowych i półek.

(Opis techniczny produktu 12.1)

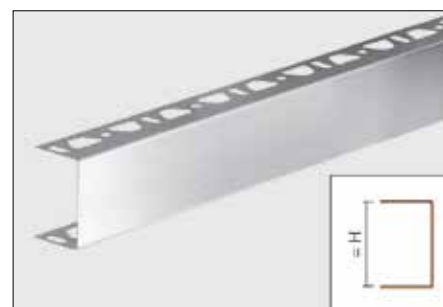

Schlüter®-KERDI-BOARD-ZA			
ceownik, perforacja dwóch ramion, stal nierdzewna V2A szrotkowana			
H (mm)	L = 2,50 m nr art.	€/ m	KV (szt.)
19	KB ZA 19 EB	<b>16,07</b>	40
28	KB ZA 28 EB	<b>17,35</b>	40
38	KB ZA 38 EB	<b>18,94</b>	40
50	KB ZA 50 EB	<b>20,69</b>	40

Schlüter®-KERDI-BOARD-Z/V			
łącznik ze stali nierdzewnej V2A szrotkowanej			
H (mm)	nr art.	€/ szt	P (szt.)
19	V/KB Z 19 EB	<b>5,39</b>	50
28	V/KB Z 28 EB	<b>5,39</b>	50
38	V/KB Z 38 EB	<b>5,39</b>	50
50	V/KB Z 50 EB	<b>5,39</b>	50

Schlüter®-KERDI-BOARD-ZI/V			
nakładka do styków wewnętrznych, stal nierdzewna V2A szrotkowana			
H (mm)	nr art.	€/ szt	P (szt.)
19	V/KB ZI 19 E	<b>3,33</b>	50
28	V/KB ZI 28 E	<b>3,33</b>	50
38	V/KB ZI 38 E	<b>3,33</b>	50
50	V/KB ZI 50 E	<b>3,33</b>	50

Schlüter®-KERDI-BOARD-ZA/E			
narożnik, perforacja dwóch ramion, stal nierdzewna V2A szrotkowana			
H (mm)	nr art.	€/ szt	P (szt.)
38	E/KB ZA 38 EB	<b>17,05</b>	10
50	E/KB ZA 50 EB	<b>17,05</b>	10



KERDI-BOARD-ZA/E



KERDI-BOARD-Z/V



KERDI-BOARD-ZI/V



### Schlüter®-KERDI-BOARD-ZB

Schlüter-KERDI-BOARD-ZB jest profilem w kształcie ceownika ze stali nierdzewnej z perforacją wszystkich trzech ramion. Służy on do mocowania i wzmocnienia konstrukcji z płyt Schlüter-KERDI-BOARD.

(Opis techniczny produktu 12.1)

#### Schlüter®-KERDI-BOARD-ZB

**ceownik, perforacja trzech ramion, stal nierdzewna V2A**

H (mm)	L = 2,50 m nr art.	€ / m	KV (szt.)
19	KB ZB 19 E	<b>13,84</b>	40
28	KB ZB 28 E	<b>14,96</b>	40
38	KB ZB 38 E	<b>16,18</b>	40
50	KB ZB 50 E	<b>17,77</b>	40

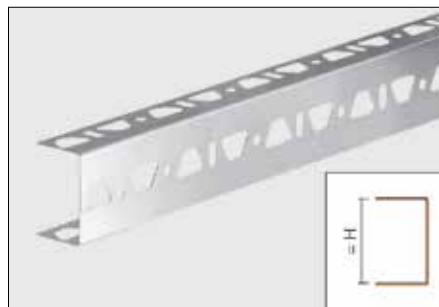

### Schlüter®-KERDI-BOARD-ZSD

Schlüter-KERDI-BOARD-ZSD są kołkami do wbijania z ocynkowanej stali nierdzewnej do dodatkowego mechanicznego mocowania Schlüter-KERDI-BOARD do podłoża.

(Opis techniczny produktu 12.1)



#### Schlüter®-KERDI-BOARD-ZSD

**kołki do wbijania ze stali nierdzewnej**

L (cm)	nr art.	€ / kpl.	P (kpl.)
9	KB ZSD 90 E	<b>23,09</b>	10
11	KB ZSD 110 E	<b>26,65</b>	10

Paczka = 25 szt.

#### Schlüter®-KERDI-BOARD-ZSD

**kołki do wbijania ocynkowane**

L (cm)	nr art.	€ / kpl.	P (kpl.)
9	KB ZSD 90 Z	<b>12,39</b>	10
11	KB ZSD 110 Z	<b>14,27</b>	10

Paczka = 25 szt.

### Schlüter®-KERDI-BOARD-ZT

Schlüter-KERDI-BOARD-ZT są pierścieniami mocującymi ze stali ocynkowanej lub stali nierdzewnej służącymi do mocowania Schlüter-KERDI-BOARD do konstrukcji szkieletowych.

(Opis techniczny produktu 12.1)



#### Schlüter®-KERDI-BOARD-ZT

**pierścienie mocujące ze stali nierdzewnej Ø 36 mm**

nr art.	€ / kpl.	P (kpl.)
KB ZT 36 E	<b>50,81</b>	10

Paczka = 100 szt.

#### Schlüter®-KERDI-BOARD-ZT

**pierścienie mocujące ze stali ocynkowanej Ø 36 mm**

nr art.	€ / kpl.	P (kpl.)
KB ZT 36 Z	<b>18,11</b>	10

Paczka = 100 szt.



### Schlüter®-KERDI-BOARD-ZS

Schlüter-KERDI-BOARD-ZS są wkrętami do szybkiego montażu płyt Schlüter-KERDI-BOARD na konstrukcjach szkieletowych.

(Opis techniczny produktu 12.1)

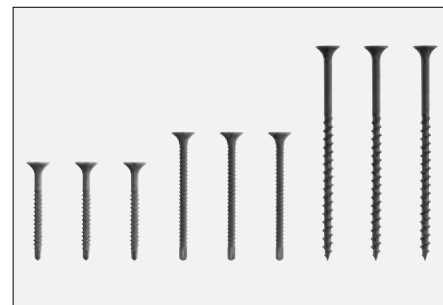

Schlüter®-KERDI-BOARD-ZS		
gwint cienkozwojowy 35 mm z końcówką samonawiercającą		
nr art.	€/ kpl.	P (kpl.)
KB ZS 35 FB	5,60	10

Paczka = 200 szt.

Schlüter®-KERDI-BOARD-ZS		
gwint 55 mm z końcówką samonawiercającą		
nr art.	€/ kpl.	P (kpl.)
KB ZS 55 FB	3,46	10

Paczka = 100 szt.

Schlüter®-KERDI-BOARD-ZS		
gwint grubozwojowy 75 mm		
nr art.	€/ kpl.	P (kpl.)
KB ZS 75 G	5,13	10

Paczka = 100 szt.

### Schlüter®-KERDI-BOARD-ZDK

Schlüter-KERDI-BOARD-ZDK jest obustronnie klejącą taśmą do mocowania płyt Schlüter-KERDI-BOARD w miejscach styków.

(Opis techniczny produktu 12.1)

Schlüter®-KERDI-BOARD-ZDK			
taśma obustronnie klejąca			
B (mm)	L = 10 m nr art.	€/ szt	P (szt.)
12	KB ZDK 12/10M	7,65	10
19	KB ZDK 19/10M	11,86	10
30	KB ZDK 30/10M	18,64	10



### Schlüter®-KERDI-BOARD-ZSA

Schlüter-KERDI-BOARD-ZSA jest samoprzylepnym zbrojeniem do przykrycia spoin przy nanieszeniu materiałów posadzkowych lub warstw tynku na Schlüter-KERDI-BOARD.

(Opis techniczny produktu 12.1)

Schlüter®-KERDI-BOARD-ZSA		
zbrojenie połączeń na styk		
100 mm x 45 m nr art.	€/ szt	P (szt.)
KB ZSA 100/45M	13,62	10



### Schlüter®-KERDI-BOARD-ZFP

Schlüter-KERDI-SBOARD-ZFP jest płaskownikiem z tworzywa sztucznego, służącym do wzmocnienia profili ceowych od spodu. Służy on do poprawienia zakotwienia wkrętów okuć. Służy on do poprawienia zakotwienia wkrętów okuć.

(Opis techniczny produktu 12.1)

Schlüter®-KERDI-BOARD-ZFP		
płaskownik z tworzywa sztucznego		
35 mm x 2,50 m nr art.	€/ m	P (szt.)
KB ZFP 35	3,51	10





## Schlüter-Systems oferuje Państwu ...

kompletne narzędzia do wykonania licujących z posadzką pryszniców bez barier. System ten jest daleko więcej niż tylko sumą swoich elementów. Komponenty są dokładnie wzajemnie dopasowane i tak zbudowane, żeby przy pomocy prostych środków i rzemieślniczych umiejętności była uzyskana maksymalna pewność wykonania. Modułarna struktura gwarantuje przy tym klientowi i rzemieślnikowi maksymalne dostosowanie.

Te produkty znajdziecie Państwo w naszym cenniku PROFILE i SYSTEMY Schlüter®.



### 1 Schlüter®-KERDI-LINE

Odwodnienia liniowe z pionowym lub poziomym odpływem

### 2 Schlüter®-KERDI-LINE

Kombinacje rusztów i ramek oraz podłoże pod posadzkę

### 3 Schlüter®-KERDI-SHOWER

Płyty spadkowe i wyrównawcze

### 4 Schlüter®-SHOWERPROFILE

Profile połączeniowe ze ścianą i spadkowe

### 5 Schlüter®-KERDI-DRAIN

Wpusty podłogowe

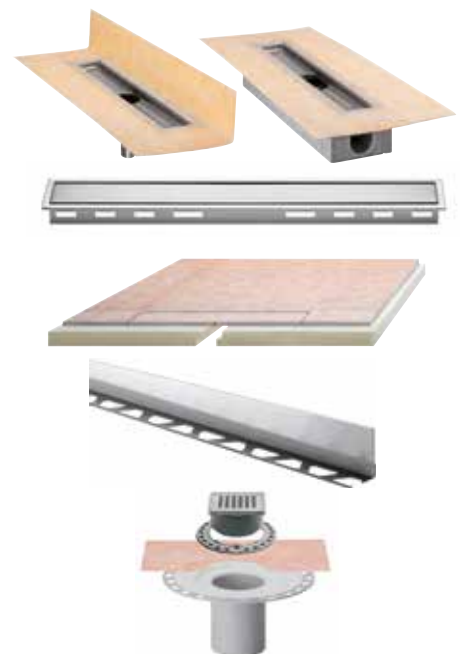

## Warunki dostaw i płatności

### 1. Postanowienia ogólne

Poprzez udzielenie zlecenia zlecający akceptuje i poddaje się działaniu niniejszych ogólnych warunków dostaw i płatności. Niniejsze warunki obowiązują przez cały czas trwania stosunków handlowych, chyba że zostaną w formie pisemnej zmienione. Sprzeciwiamy się stanowczo warunkom kupna klienta o ile odbiegają one od naszych warunków. Jedynie, gdy odbiegające pojedynczo warunki klienta, zostaną przez nas przyjęte na piśmie, są one dla nas zobowiązujące.

### 2. Oferty i ceny

W braku innych jednoznacznych uzgodnień wszystkie oferty traktuje się jako wolne od zobowiązań i niewiążące. Wiążącą ceną sprzedaży dla wszystkich dostaw jest cena obowiązująca w dniu dostarczenia towaru. Każdorazowo wiążące są ceny zwarte w ostatnim wydanym cenniku. W braku odmiennych postanowień, jako wiążące są ceny bez podatku obrotowego (tzn. bez VAT).

### 3. Dostawa, odbiór, miejsce spełnienia świadczenia

Dla wszystkich zleceń przesyłka następuje na koszt i ryzyko zamawiającego z zakładu producenta albo z naszego magazynu, również w przypadku dostaw bezfrachtowych. Wyłączona jest odpowiedzialność cywilna z tytułu szkód zaistniałych podczas transportu lub w miejscu przeznaczenia. Na zamawiającym ciąży obowiązek zgłoszenia przewoźnikowi uszkodzeń i utraty rzeczy, przed odbiorem oraz obowiązek zgłoszenia roszczeń odszkodowawczych. Zastrzega się dla wszystkich zleceń możliwość doręczenia. Zwłoka w dostawie uprawnia zamawiającego do odstąpienia od umowy, bez prawa dochodzenia roszczeń odszkodowawczych. Nie ponosimy odpowiedzialności z tytułu terminów dostaw.

### 4. Rękojmia

Roszczenia z tytułu braków ilościowych winny być dochodzone niezwłocznie po otrzymaniu towaru, w każdym razie przed jego wbudowaniem. Z tytułu dostaw obciążonych wadami kupującemu przysługuje wyłącznie prawo odstąpienia od umowy lub żądania obniżenia ceny. Wszelkie inne roszczenia zostają wykluczone. Miejscem spełnienia świadczenia, również w przypadku dostaw bezfrachtowych, jest miejsce załadunku w Iserlohn/Niemcy. Przy sprzedaży według wzoru gwarancja obejmuje wyłącznie odbiór fachowy metodą pobierania próbki. W przypadkach dalszego przetwarzania naszych produktów, odsyłamy każdorazowo do naszych aktualnych prospektów i instrukcji technicznych. Zapewnienia o jakichkolwiek właściwościach użytkowych wykraczających poza ramy tychże prospektów i instrukcji są bezskuteczne, chyba że zostaną odrębnie zagwarantowane na piśmie. Porady i instrukcje użytkowania opracowane zostały w oparciu o przeprowadzone doświadczenia i badania oraz według najlepszej wiary. Odpowiedzialności cywilnej z tego tytułu nie ponosimy, chyba że, wady dostarczonego produktu upoważniają do roszczeń uregulowanych prawnie na zasadzie gwarancji lub odpowiedzialności cywilnej. Użytkownik produktu nie zostaje zwolniony z odpowiedzialności fachowego sprawdzenia produktu przed montażem, zgodnie z istniejącą sytuacją na budowie, pod względem wad lub zastosowania produktu dla konkretnego zastosowania. Przy wbudowaniu produktów, które np. ze względu na swą nowość lub rodzaj wbudowania, nie odpowiadają zasadom reguł techniki, odpowiada klient (przetwórca) za podjęcie odpowiednich umów z inwestorem.

### 5. Płatność

Rachunki wystawiane przez naszą firmę należy regulować w Euro zgodnie z terminem wymagalności. Skonto oraz rabat udzielane zostają tylko na podstawie osobnych uzgodnień. W przypadku, że wcześniejsze, należne rachunki nie zostały jeszcze wyrównane, wykluczone jest potrącenie skonta na nowych rachunkach. W razie niezachowania umownych terminów płatności przysługuje nam prawo naliczania, poczynwszy od daty wymagalności, odsetek przekraczających o 5% bazową stopę procentową rocznie (§ 247, Abs. 1 BGB). W razie płacenia w formie przelewów potwierdzanych, weksłami czy czekami, zapłata liczy się jako dokonana od dnia ich realizacji. W przypadku niedotrzymywania naszych terminów płatności lub w przypadku gdy dowiemy się o innych okolicznościach, które prowadzą do obniżenia naszego zaufania co do wypłacalności i rzetelności klienta, możemy zażądać natychmiastowej zapłaty wszystkich naszych wierzytelności. Fakt ten upoważnia nas również do odstąpienia od umowy. Dostawy do niezręcznych nam klientów albo w ramach tzw. małych zleceń lub z innych uznanych przez nas za konieczne powodów, mogą być realizowane za pobraniem przez doręczyciela lub przy odbiorze możemy wymagać zapłaty gotówką.

### 6. Zastrzeżenie własności

Towar pozostaje naszą własnością do momentu całkowitego spłacenia przez kupującego wszystkich roszczeń wynikających z umowy. Na kupującym ciąży obowiązek niezwłocznego informowania o prawach osób trzecich do towarów dostarczonych z zastrzeżeniem prawa własności. W razie dalszego zbycia dostarczonych przez nas towarów lub zbycia przedmiotów z tych towarów wyprodukowanych albo wbudowania ich na nieruchomości osoby trzeciej, tak że staną się częścią składową tej nieruchomości - wszelkie roszczenia oraz prawa pochodne sprzedawcy zarówno wobec nabywcy jak i osób trzecich, przechodzą na nas. Nie ma wymogu składania odrębnego oświadczenia woli o przelewie (cesji). Prawa wnioskujące z zastrzeżenia własności są skuteczne do momentu całkowitego wygaśnięcia wszystkich ewentualnych zobowiązań, które w interesie kupującego lub odbiorcy przejął dostawca / sprzedający.

### 7. Zmiany

Jakiegokolwiek zmiany niniejszych warunków wymagają pod rygorem nieważności formy pisemnej. Uzgodnienia ustne lub telefoniczne mogą być wiążące tylko wówczas, jeżeli zostaną potwierdzone na piśmie. Ogólne warunki kupującego sprzeczne z niniejszymi nie podlegają uznaniu. Jeżeli poszczególne postanowienia niniejszych warunków dostaw i płatności okazałyby się sprzeczne z obowiązującymi przepisami prawa, nie wywiera to wpływu na ważność pozostałych postanowień.

### 8. Sąd właściwy i uwagi zamykające

Sądem właściwym, również w sprawie weksli oraz czeków, jest sąd w Iserlohn lub Hagen o ile Klient jest zarejestrowanym kupcem, lub gdy spełnione zostają warunki wynikające z §38 niemieckiego kodeksu postępowania cywilnego (ZPO). Ewentualne sprawy sporne wynikające z realizacji postanowień umowy rozstrzygane zostają na podstawie prawa niemieckiego, w taki sam sposób jak sprawy sporne pomiędzy krajowcami w kraju. W przypadku, gdyby pojedyncze z punktów niniejszych „Warunków dostaw i płatności” straciły swoją ważność, to pozostałe zapisy tych zasad pozostają w mocy.



www.schluter-systems.com

### Schlüter®-KERDI-BOARD



Informacje na temat poziomu emisji lotnych w powietrzu, stwarzających ryzyko toksyczności wewnątrz pomieszczeń w skali od A+ (bardzo niska emisja) do C (wysoka emisja)



Zastosowanie mają ogólne warunki handlowe Schlüter-Systems KG.

Niniejszy ilustrowany cennik unieważnia i zastępuje wszystkie poprzednie cenniki.

Zastrzegamy sobie prawo do błędów, zmian, błędów w druku oraz zmian służących innowacji produktu lub wynikających z warunków dostawy. Odchyłki barw na zdjęciach zaprezentowanych w cenniku są uwarunkowane techniką drukarską.



I N N O W A C J E   Z   P R O F I L E M

Schlüter-Systems KG · Schmölestraße 7 · D-58640 Iserlohn

Tel.: +49 2371 971-261 · Fax: +49 2371 971-112 · www.kerdi-board.com